

SPA MANUÁL

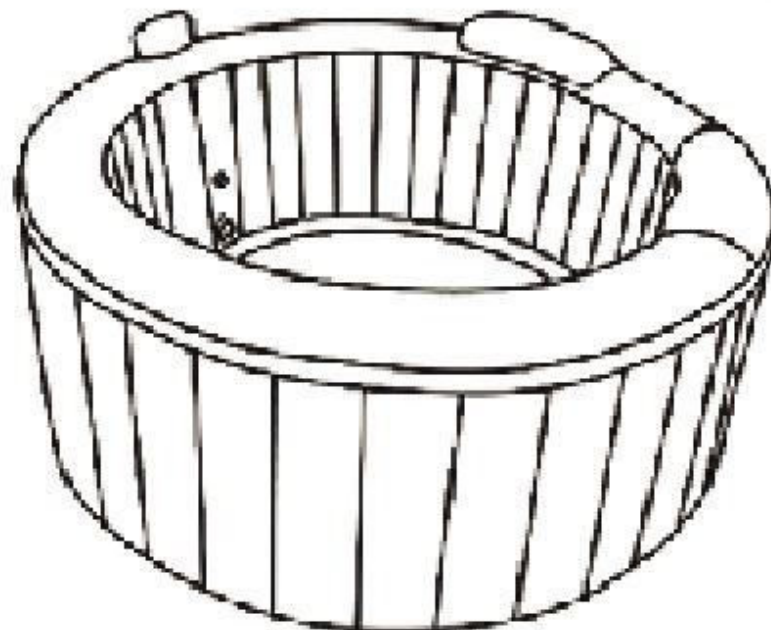

Před provozem si přečtěte tento návod

KAMINO NEW TYP1/ YJ424

KAMINO NEW TYP2 / YJ624

KAMINO NEW TYP3 / FJ424

KAMINO NEW TYP4 / FJ624

V zájmu efektivity a přesného sběru informací vám děkujeme, že nám předem zašlete e-mail s vašimi poštovními a telefonními údaji a také s popisem poruchy, abychom mohli vaši žádost zpracovat před vaším telefonátem. Předem děkujeme.

NÁVOD K INSTALACI

A. Ujistěte se, že jsou přítomny všechny díly:

- a. Lázeňský bazén
- b. Krytí bazénu
- c. Nafukovací hadice
- d. Filtrační vložka
- e. Kryt filtrační vložky
- f. Sada na opravu

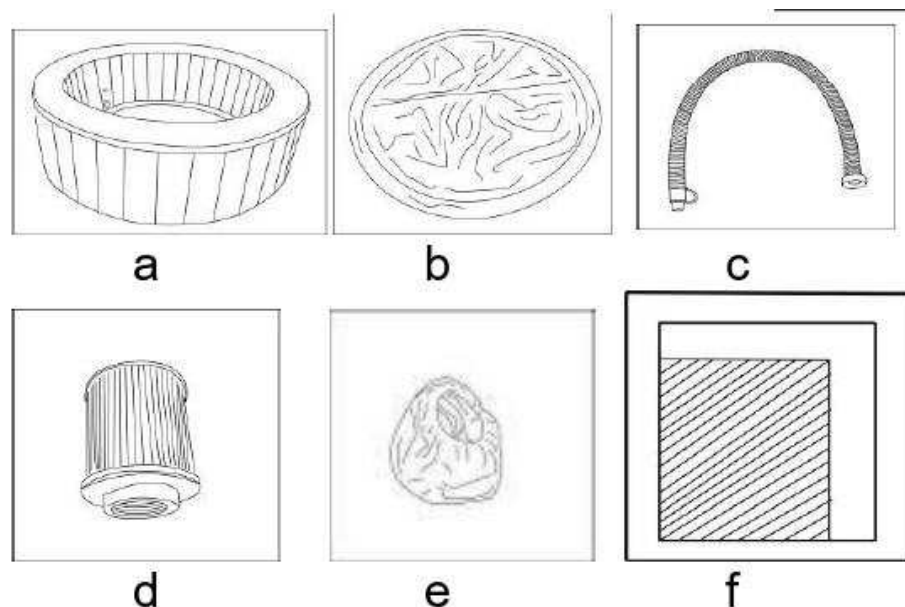

Obrázek a

B. Požadavky na prostor:

VAROVÁNÍ 1: Podlaha musí unést očekávané zatížení.

VAROVÁNÍ 2: Musí být zajištěn odpovídající drenážní systém, aby se vyrovnala s přetečenou vodou.

VAROVÁNÍ

- VAROVÁNÍ 1:** Spotřebič by měl být napájen přes proudový chránič (RCD) s jmenovitým vypínáním proudu nepřesahující 30 mA. Vířivku nepoužívejte, pokud přepětová ochrana nefunguje správně.
- VAROVÁNÍ 2:** Elektrické instalace by měly splňovat požadavky místních norem. Uzemněné spotřebiče musí být trvale připojeny k pevné elektroinstalaci.
- VAROVÁNÍ 3:** Pokud je napájecí kabel poškozen, musí jej vyměnit výrobce nebo jeho servisní zástupce či podobně kvalifikovaná osoba, aby se předešlo nebezpečí. Poškozenou šňůru ihned vyměňte.
- VAROVÁNÍ 4:** Části pod proudem, kromě částí napájených bezpečnostním malým napětím nepřesahujícím 12 V, musí být pro osobu v bazénu nepřístupné.
- VAROVÁNÍ 5:** Abyste snížili riziko úrazu elektrickým proudem, nepoužívejte pro připojení jednotky k elektrické síti prodlužovací kabel; zajistěte správně umístěnou zásuvku. Bazénová zástrčka musí být připojena pouze do uzemněné zásuvky pevné elektroinstalace. Chcete-li snížit riziko úrazu elektrickým proudem a požáru, nepoužívejte pro připojení zařízení k elektrické síti prodlužovací kabely, časovače, adaptéry nebo konvertorové zástrčky - zajistěte správně umístěnou zásuvku.
- VAROVÁNÍ 6:** Části elektrických součástí, zařízení pro dálkové ovládání, nesmí obsahovat ani být upevněny tak, aby spadly do bazénu.
- VAROVÁNÍ 7:** Abyste předešli úrazu elektrickým proudem, nepoužívejte vířivku, když prší.
- VAROVÁNÍ 8:** Nikdy vířivku neprovozujte, pokud jsou sací armatury rozbité nebo chybí. Nikdy nenahrazujte sací armaturu sací armaturou s menším průtokem, než je průtok vyznačený na původní sací armatuře.
- VAROVÁNÍ 9:** Abyste snížili riziko zranění, nedovolte dětem používat tento výrobek, pokud nejsou blízko po celou dobu pod dohledem.

- VAROVÁNÍ 10:** Voda děti přitahuje. Po každém použití nechte vířivku uzamknout krytem.
- VAROVÁNÍ 11:** Když chcete použít funkci trysky, ujistěte se, že je nejprve otevřen kryt vířivky.
- VAROVÁNÍ 12:** Nezapínejte, pokud existuje možnost, že voda ve vířivce zamrzne.
- VAROVÁNÍ 13:** Nebezpečí úrazu elektrickým proudem. Nikdy nepoužívejte žádné elektrické zařízení, když jste ve vířivce nebo když máte mokré tělo. Nikdy neumísťujte žádné elektrické zařízení, jako je světlo, telefon, rádio nebo televize, do vzdálenosti (1,5 m) od vířivky. Nepokoušejte se tento výrobek připojit nebo odpojit, když stojíte ve vodě nebo máte mokré ruce.
- VAROVÁNÍ 14:** Domácí zvířata by se měla držet mimo bazén, aby nedošlo k poškození.
- VAROVÁNÍ 15:** Nebezpečí úrazu elektrickým proudem. Instalujte alespoň (1,5 m) od všech kovových povrchů. Alternativně může být vířivka instalována do 1,5 od kovových povrchů, pokud je každý kovový povrch trvale připojen minimálně 1,0 mm² pevným měděným vodičem k drátovému konektoru na dodané svorkovnici pro tento účel.
- VAROVÁNÍ 16:** Nebezpečí náhodného utonutí. Je třeba dbát zvýšené opatrnosti, aby se zabránilo neoprávněnému přístupu dětí. Abyste předešli nehodám, zajistěte, aby děti nemohly tuto vířivku používat, pokud nejsou pod dozorem.
- VAROVÁNÍ 17:** Během těhotenství může namáčení v horké vodě způsobit poškození nenarozeného plodu. Omezte použití na 10 minut.
- VAROVÁNÍ 18:** Požití alkoholu, drog nebo léků před nebo během používání vířivky může vést k bezvědomí s možností utonutí.

- VAROVÁNÍ 19:** Obézní osoby a osoby s anamnézou onemocnění srdce, nízkého nebo vysokého krevního tlaku, oběhového systému nebo cukrovkou by se měli před použitím vířivky poradit s lékařem...
- VAROVÁNÍ 20:** Osoby užívající léky by se měly před použitím vířivky poradit s lékařem, protože některé léky mohou vyvolat ospalost, zatímco jiné léky mohou ovlivnit srdeční frekvenci, krevní tlak a oběh. Voda ve vířivce by nikdy neměla překročit 40 °C (104 °F). Teplota vody mezi 38 °C (100°F) a 40 °C (104 °F) jsou považovány za bezpečné pro zdravého dospělého člověka. Nižší teploty vody se doporučují malým dětem, pokud používání vířivky přesáhne 10 minut. Vzhledem k tomu, že vysoká teplota vody má vysoký potenciál způsobit smrtelné poškození během prvních měsíců těhotenství, těhotné nebo možná těhotné ženy by měly omezit teplotu vody ve vířivce na 38 °C (100 °F).
- VAROVÁNÍ 21:** Abyste snížili riziko zranění, nikdy nepoužívejte vodu s teplotou vyšší než 40 °C (104 °F).
- VAROVÁNÍ 22:** Užívání alkoholu, drog nebo léků může výrazně zvýšit riziko smrtelné hypertermie. Hypertermie nastává, když vnitřní teplota těla dosáhne úrovně několika stupňů nad normální tělesnou teplotou 37 °C (98,6 °F). Příznaky hypertermie zahrnují zvýšení vnitřní teploty těla, závratě, letargii, ospalost a mdloby. Účinky hypertermie zahrnují neschopnost vnímat teplo; nerozpoznání potřeby opustit vířivku; neuvědomění si hrozícího nebezpečí; smrtelné poškození u těhotných žen; fyzická neschopnost opustit lázně; a bezvědomí vedoucí k nebezpečí utonutí.
- VAROVÁNÍ 23:** Dlouhodobé koupání ve vířivce může být škodlivé pro vaše zdraví.
- VAROVÁNÍ 24:** Zástrčka tohoto zařízení musí být ve vzdálenosti více než 4 m od bazénu a ve výšce minimálně 1,2 m. Před stěhováním, čištěním, údržbou, úpravami nebo během deštivých dnů vždy odpojte tento výrobek od elektrické sítě elektrické zásuvky.
- VAROVÁNÍ 25:** Nezakopávejte kabel. Kabel umístěte tak, aby jej nepoškodily sekačky na trávu, nůžky na živý plot a další zařízení.

DŮLEŽITÉ BEZPEČNOSTNÍ POKYNY

- POZOR 1:** Aby nedošlo k poškození čerpadla, nesmí být vířivka nikdy provozována, pokud není naplněna vodou.
- POZOR 2:** Okamžitě opusťte vířivku, pokud vám je to nepříjemné nebo cítíte ospalost.
- POZOR 3:** Umístěte pouze na povrch, který odolá zatížení podlahy vaší vířivky.
- POZOR 4:** Vířivka by neměla být nastavena nebo ponechána venku při teplotě nižší než 4 °C.
- POZOR 5:** K úpravě vody používejte pouze přípravky k tomu určené a v souladu s instrukcemi. Do vířivky nepřidávejte koupelové oleje, vonné oleje ani koupelové soli.
- POZOR 6:** Aby se předešlo nebezpečí způsobenému neúmyslným resetováním tepelné pojistky, nesmí být tento spotřebič napájen přes externí spínací zařízení, jako je časovač, nebo připojen k obvodu, který je pravidelně zapínán a vypínán z veřejné sítě.
- POZOR 7:** Tento spotřebič mohou používat děti ve věku od 8 let a více a osoby se sníženou fyzickou, smyslovou nebo mentální schopností nebo nedostatkem zkušeností a znalostí, pokud jim byl poskytnut dohled nebo byly poučeny o používání spotřebiče bezpečným způsobem a rozumí souvisejícím nebezpečím. Děti si se spotřebičem nesmí hrát. Čištění a uživatelskou údržbu nesmějí provádět děti bez dozoru.
- POZOR 8:** Děti by měly být pod dozorem, aby bylo zajištěno, že si se spotřebičem nebudou hrát.
- POZOR 9:** Pokud vířivku nepoužíváte, odpojte ji od elektrické sítě. Nenechávejte vířivku vypuštěnou, jinak může dojít k poškození. Nenechávejte bazén delší dobu prázdný. Nevystavujte bazén přímému slunečnímu záření
- POZOR 10:** Ohledně tlaku vzduchu: Doporučujeme, abyste ji během dne náležitě vyfoukli, abyste se vyhnuli vytváření příliš velkého tlaku plynu. Až ji budete chtít znovu použít, můžete ji znovu nafouknout. Pokud je to možné, je nejlepší použít krytiny, aby se zabránilo přímému slunečnímu záření.

USCHOVEJTE TYTO POKYNY

SPECIFIKACE

Model:	TJ224:	FJ424
Počet osob:	2	4
Kapacita vody:	550 l/145 galonů	600 l/158 galonů
Vnější průměr:	D 1,90 m/75"; Š 1,20 m/ 47"	1,50 m/59"
Vnitřní průměr:	D 1,50 m/59"; Š 0,8 m/ 31,5"	1,10 m/43"
Výška:	0,65 m/25,6"	0,65 m/25,6"
Počet vzduchových trysek:	90 X φ 3 mm	100 X φ 3 mm
Nominální výkon:	220 – 240 V~, 50 Hz	220 – 240 V~, 50 Hz
Topné zařízení:	1 800 W/1,63 HP	1 800 W/1,63 HP
Proud:	600 W/0,81 HP	600 W/0,81 HP
Délka kabelu Napájení:	5,0 m	5,0 m
Filtr:	12 V CC, 50 Hz 30 W, 1 880 l/420 galonů/h	12 V CC, 50 Hz 30 W, 1 880 l/420 galonů/h
Krycí víko:	PVC laminovaný polyester s hliníkovou fólií	PVC laminovaný polyester s hliníkovou fólií
Model:	YJ424	YJ624
Počet osob:	4	6
Kapacita vody:	800 l/211 galonů	1 000 l/264 galonů
Vnější průměr:	1,80 m/71"	2,08 m/82"
Vnitřní průměr:	1,40 m/55"	1,60 m/63"
Výška:	0,65 m/25,6"	0,65 m/25,6"
Počet vzduchových trysek:	100 X φ 3 mm	130 X φ 3 mm
Nominální výkon:	220 – 240 V~, 50 Hz	220 – 240 V~, 50 Hz
Topné zařízení:	1 800 W/1,63 HP	1 800 W/1,63 HP
Proud:	600 W/0,81 HP	600 W/0,81 HP
Délka kabelu Napájení:	5,0 m	5,0 m
Filtr:	12 V CC, 50 Hz 30 W, 1 880 l/420 galonů/h	12 V CC, 50 Hz 30 W, 1 880 l/420 galonů/h
Krycí víko:	PVC laminovaný polyester s hliníkovou fólií	PVC laminovaný polyester s hliníkovou fólií

Model:	YP424:	YP624
Počet osob:	4	6
Kapacita vody:	800 l/211 galonů	1 000 l/264 galonů
Vnější průměr:	1,80 m/71"	2,08 m/82"
Vnitřní průměr:	1,40 m/55"	1,60 m/63"
Výška:	0,65 m/25,6"	0,65 m/25,6"
Počet vzduchových trysek:	100 X φ 3 mm	130 X φ 3 mm
Nominální výkon:	220 – 240 V~, 50 Hz	220 – 240 V~, 50 Hz
Topné zařízení:	1 800 W/1,63 HP	1 800 W/1,63 HP
Proud:	600 W/0,81 HP	600 W/0,81 HP
Délka kabelu Napájení:	5,0 m	5,0 m
Filtr:	12 V CC, 50 Hz 30 W, 1 880 l/420 galonů/h	12 V CC, 50 Hz 30 W, 1 880 l/420 galonů/h
Krycí víko:	PVC laminovaný polyester s hliníkovou fólií	PVC laminovaný polyester s hliníkovou fólií
Model:	YJ824	FJ624
Počet osob:	8	6
Kapacita vody:	1 413 l/373 galonů	950 l/252 galonů
Vnější průměr:	2,40 m/94"	1,85 m/73"
Vnitřní průměr:	2,00 m/78,7"	1,50 m/59"
Výška:	0,65 m/25,6"	0,65 m/25,6"
Počet vzduchových trysek:	130 X φ 3 mm	130 X φ 3 mm
Nominální výkon:	220 – 240 V~, 50 Hz	220 – 240 V~, 50 Hz
Topné zařízení:	1 800 W/1,63 HP	1 800 W/1,63 HP
Proud:	600 W/0,81 HP	600 W/0,81 HP
Délka kabelu Napájení:	5,0 m	5,0 m
Filtr:	12 V CC, 50 Hz 30 W, 1 880 l/420 galonů/h	12 V CC, 50 Hz 30 W, 1 880 l/420 galonů/h
Krycí víko:	PVC laminovaný polyester s hliníkovou fólií	PVC laminovaný polyester s hliníkovou fólií

DŮLEŽITÉ:

Vzhledem ke kombinované hmotnosti vířivky, vody a uživatelů je nesmírně důležité, aby základové místo, kde je vířivka instalována, bylo hladké, ploché, rovné a schopné rovnoměrně nést tuto hmotnost po celou dobu instalace vířivky.

Pokud je vířivka umístěna na povrch, který nesplňuje tyto požadavky, jakékoli poškození způsobené nesprávnou podporou ruší platnost záruky. Je odpovědností vlastníka vířivky, aby vždy zajistil integritu místa.

a) Instalace v interiéru:

Pokud instalujete vířivku uvnitř, uvědomte si zvláštní požadavky.

1. Podlaha musí unést kapacitu lázně. Podlaha by měla být protiskluzová s rovným povrchem.
2. Správná drenáž je nezbytná pro instalaci vnitřní vířivky. Při stavbě nové místnosti pro vířivku se doporučuje instalaci podlahové vpusti.
3. Vlhkost je přirozeným vedlejším efektem instalace vířivky. Zjistěte účinky vzdušné vlhkosti na exponované dřevo, papír a pod. v navrhované lokalitě. Pro minimalizaci těchto účinků je nejlepší zajistit dostatečné větrání vybrané oblasti. Architekt může pomoci určit, zda je potřeba větší ventilace.

POZNÁMKA: Neinstalujte vířivku na koberec nebo jiný materiál, který může být poškozen vlhkostí.

b) Venkovní instalace:

1. Bez ohledu na to, kam vířivku nainstalujete, je důležité, abyste měli pevný základ. Pokud instalujete vířivku venku, ujistěte se, že v ní nejsou žádné ostré předměty, které by ji mohly poškodit, a že umístění je na úrovni, takže vířivka sedí stabilně a správně.
2. Během plnění, vyprazdňování nebo při používání může voda z vířivky vytékat. Lázně by měly být instalovány v blízkosti zemního odpadu.
3. Nenechávejte povrch vířivky po dlouhou dobu vystaven přímému slunečnímu záření.

c) Montáž:

1. Podlaha musí být čistá. Vybalte vířivku z obalu. Rozložte vířivku a kryt. Ujistěte se, že jsou obě pravou stranou nahoru.

Před spuštěním vířivky proveďte test chráničů.

UPOZORNĚNÍ

Před spuštěním vířivky proveďte test proudového chrániče, který je umístěn na konci napájecího kabelu.

Proudový chránič je nutno otestovat před každým použitím:

a. Zapojte napájecí kabel do uzemněné elektrické zásuvky.

b. Na proudovém chrániči stiskněte tlačítko ON. Rozsvítí se červený indikátor.

c. Stiskněte tlačítko OFF na proudovém chrániči. Indikátor proudového chrániče by měl zhasnout a elektrické zařízení by se mělo vypnout.

d. Opět stiskněte tlačítko ON a vířivka bude připravena k použití.

NEPOUŽÍVEJTE vířivku, pokud proudový chránič nefunguje správně (např. pokud se proudový chránič nezapne nebo se nerozsvítí indikátor, nebo nastanou-li během testu proudového chrániče jakékoli jiné problémy). Odpojte napájecí kabel a kontaktujte servis nebo kvalifikovaného elektrikáře, aby závadu odstranil.

NEDEMONTUJTE proudový chránič. Uvnitř proudového chrániče nejsou žádné opravitelné díly. Otevřením proudového chrániče záruka zaniká.

NEODPÁJEJTE výrobek z elektrické sítě tažením za kabel, můžete tím poškodit proudový chránič.

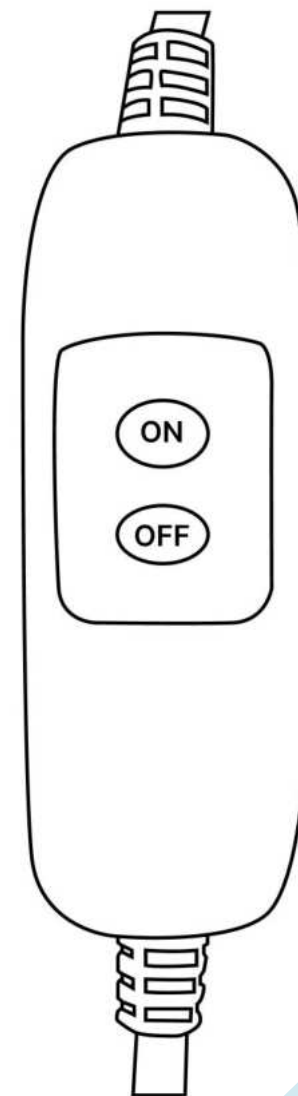

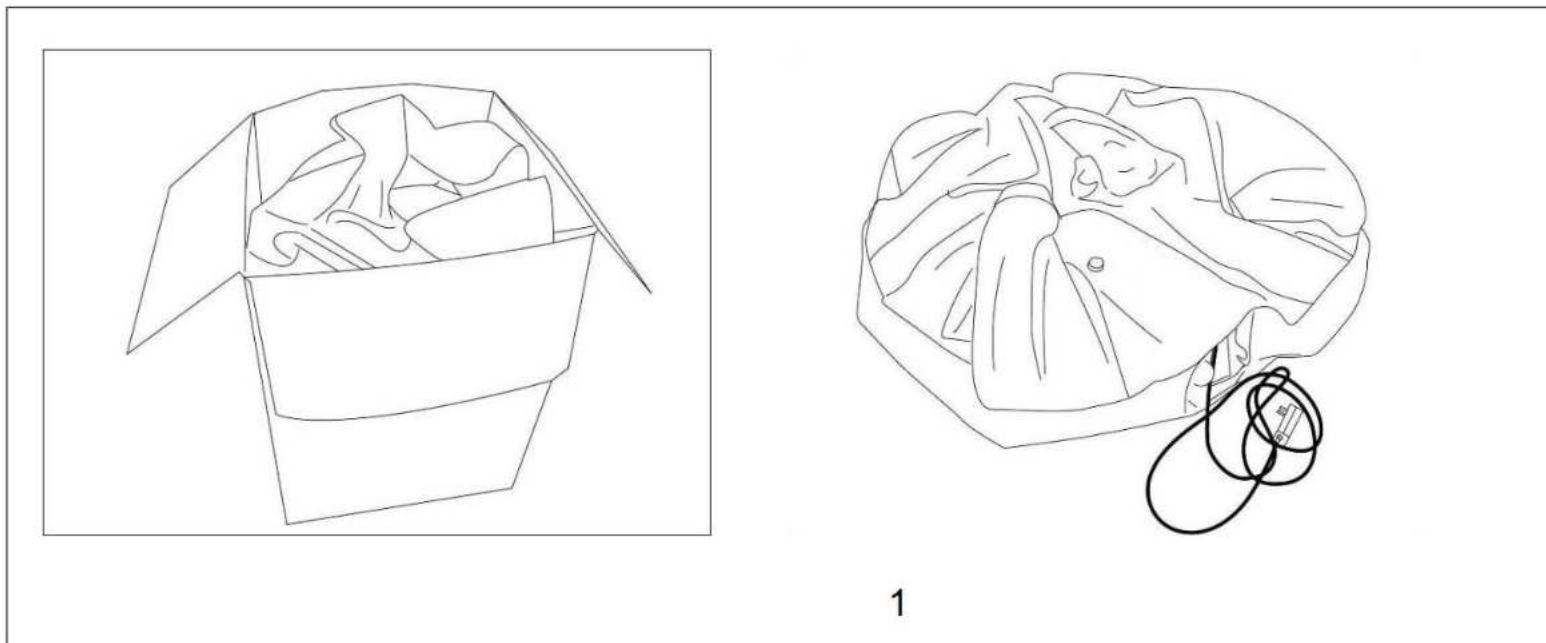

2. Otevřete výstup vzduchu na vířivce. Našroubujte na něj jeden konec nafukovací hadice.
3. Otevřete vzduchový ventil na vířivce. Připojte druhý konec nafukovací hadice k ventilu.

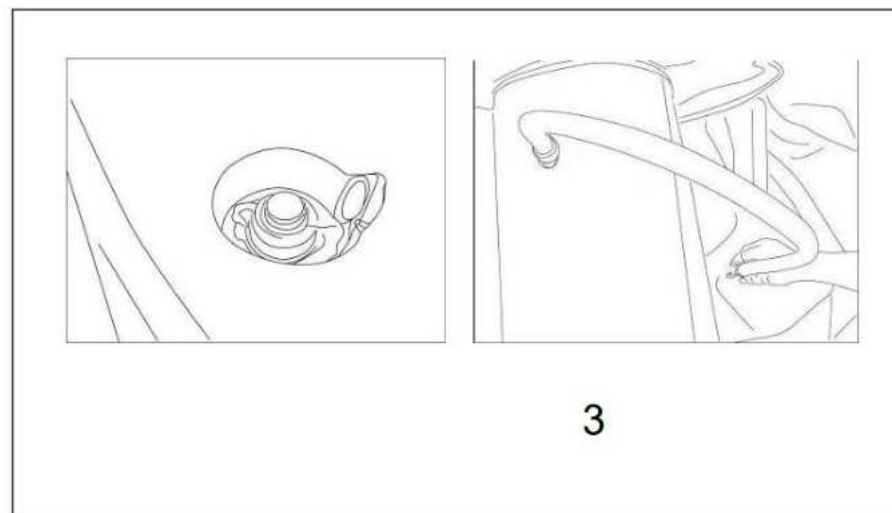
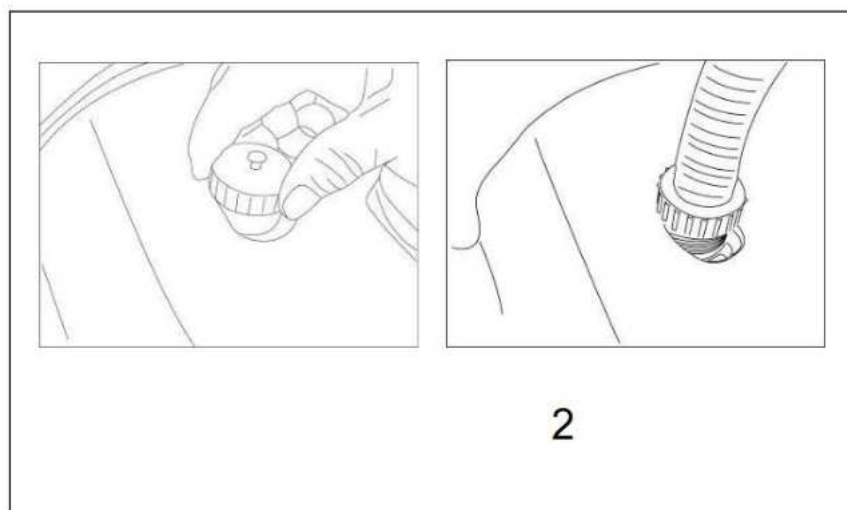

4. Nafoukněte vířivku stisknutím tlačítka „Jet“.

Když je vířivka správně nafouknutá, stiskněte tlačítka „Jet“ pro vypnutí bublin.

Upozornění 1: Nepřefukujte.

Upozornění 2: Pokud chcete nafouknout, když je vířivka naplněna vodou, musíte nejprve nasadit trysky na 2-3 minuty stisknutím tlačítka „Jet“ a poté postupovat podle výše uvedených kroků 2-5.

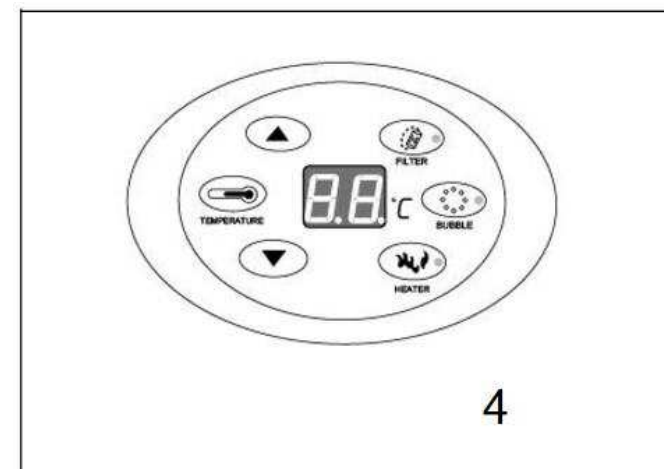

5. Odstraňte nafukovací hadici a pevně přišroubujte ventil.

6. Vyjměte nafukovací hadici z výstupu vzduchu a pevně přišroubujte matici.

7. Našroubujte filtrační vložku na přívod vody na stěně vířivky otáčením ve směru hodinových ručiček.

8. Naplňte vířivku pomocí zahradní hadice až po hladinu vody vytištěnou na stěně vířivky.

9. Nainstalujte kryt na vířivku.

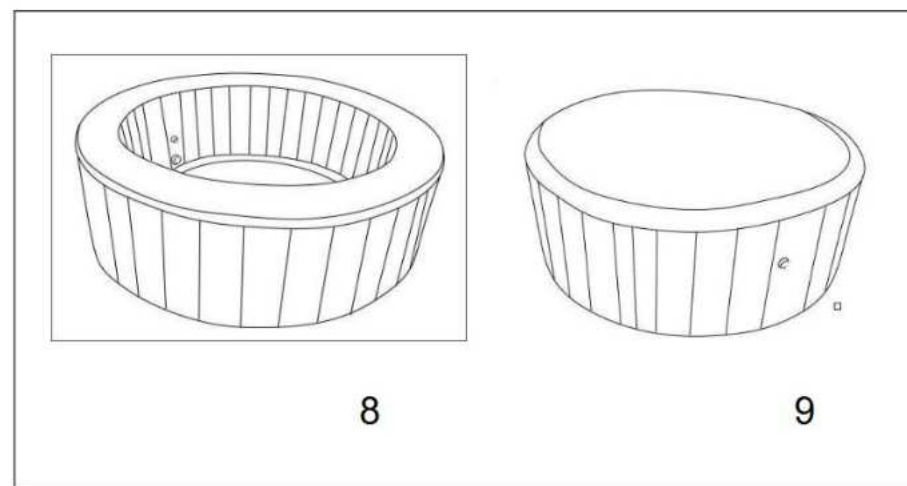
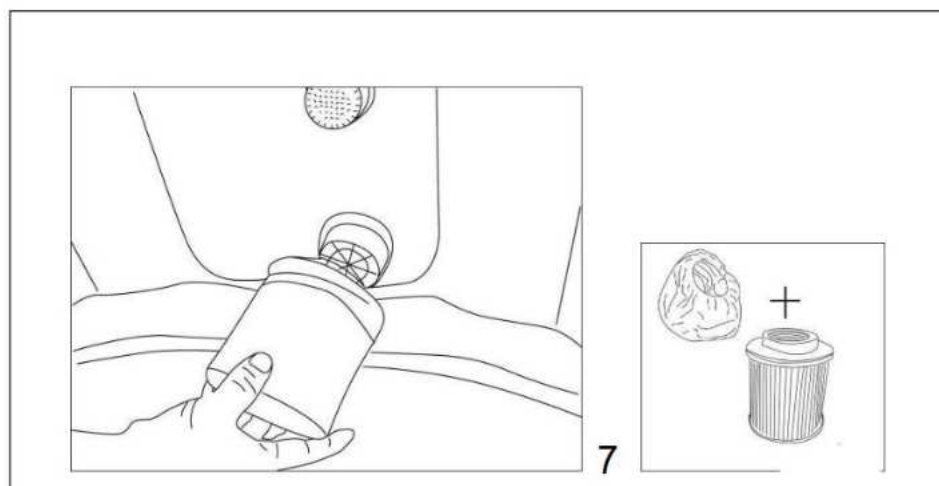

OPERACE:

A Musíte zajistit, aby voda ve vířivce odpovídala rysce vody vytištěné na stěně vířivky. Nikdy nespouštějte napájecí zdroj nasucho, takový typ operace bude mít za následek ztrátu záruky.

B Ovládací panel

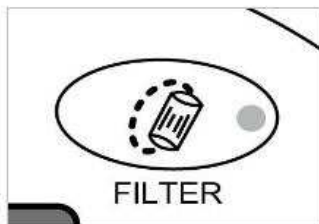

Tlačítko FILTER – Klíč pro zapnutí a vypnutí filtračního systému.

Stiskněte toto tlačítko a filtrační čerpadlo začne pracovat a rozsvítí se červená kontrolka.

Stiskněte znovu a čerpadlo přestane fungovat a kontrolka se zhasne.

Když FILTRAČNÍ ČERPADLO pracovalo 168 hodin, na displeji se objeví písmena „FC“ doprovázená varovným tónem. V tu dobu bude svítit kontrolka tlačítka filtračního systému, ale filtrační čerpadlo nebude ve skutečnosti fungovat. Kontrolka tlačítka topného systému zhasne a topný systém nebude fungovat.

Musíte stisknout tlačítko filtru na 5 sekund, může zhasnout kontrolka klíče filtračního systému.

V tu chvíli zmizí z displeje písmena „FC“ a zmizí i varovný tón. Zobrazí se aktuální teplota vody.

Všechna tlačítka se vrátí do normálního pracovního stavu.

„FC“ a varovný tón mají uživatelé připomenout, aby vyčistil nebo vyměnil vložku filtru.

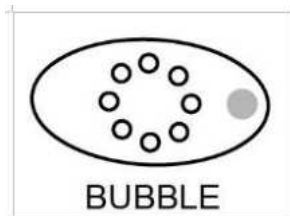

Tlačítko Jet – Klíč pro zapnutí a vypnutí tryskového systému. Stiskněte toto tlačítko a vzduchové čerpadlo začne pracovat a červená kontrolka se rozsvítí. Stiskněte znovu a tryskový systém přestane fungovat a kontrolka zhasne. Tryskový systém se po 20 minutách práce automaticky zastaví.

Pokud je stále potřeba, musíte počkat 10 minut a poté znovu stisknout tlačítko „Jet“. Během doby, kdy byla funkce probublávání spuštěna a fungovala po dobu 15 minut, lze bublání zastavit nebo spustit.

Během doby, kdy byly trysky v provozu po dobu 15 minut a zastaveny, může být bublání zastaveno, ale nesmí být spuštěno. Opětovné spuštění trysek by mělo počkat 10 minut.

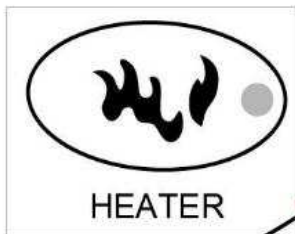

Tlačítko HEATER – Tlačítko zapnutí-vypnutí pro topný systém. Stisknutím tohoto tlačítka začne topný systém pracovat a rozsvítí se červená kontrolka. Stiskněte znovu a topný systém přestane fungovat a kontrolka zhasne. Po stisknutí tlačítka „HEATER“ začne pracovat topný systém a rozsvítí se červená kontrolka. Současně se také rozsvítí červená kontrolka tlačítka FILTER a začne pracovat i filtrační čerpadlo. To je normální jev. Po dosažení přednastavené teploty topný systém přestane fungovat a kontrolka ohřevu nezhasne. Filtrační čerpadlo přestane fungovat a kontrolka filtrace zhasne. Když teplota vody klesne na 2 pod přednastavenou teplotu, začne automaticky pracovat topný systém a také filtrační čerpadlo. Kontrolka filtrace se rozsvítí.

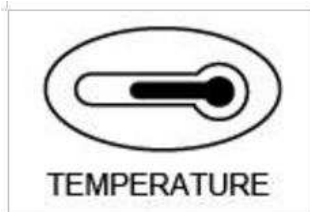

Tlačítko TEMPERATURE – Tlačítko pro nastavení teploty. Klepněte na toto tlačítko a čísla na displeji. Obrazovka začne blikat a můžete stisknout tlačítka pro zvýšení nebo snížení teploty pro nastavení teploty. Po dokončení nastavení **stiskněte znovu tlačítko TEMPERATURE pro potvrzení**. Výchozí teplota je 40 °C a teplotu lze nastavit v rozmezí 20-40 °C. Vlivem různých vnějších faktorů může nastat situace, kdy bude rozdíl teploty zobrazené na ovládacím panelu +/- 3 °C oproti skutečné teplotě vody.

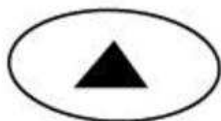

----- Tlačítko pro zvýšení teploty

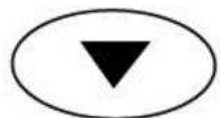

----- Tlačítko pro snížení teploty

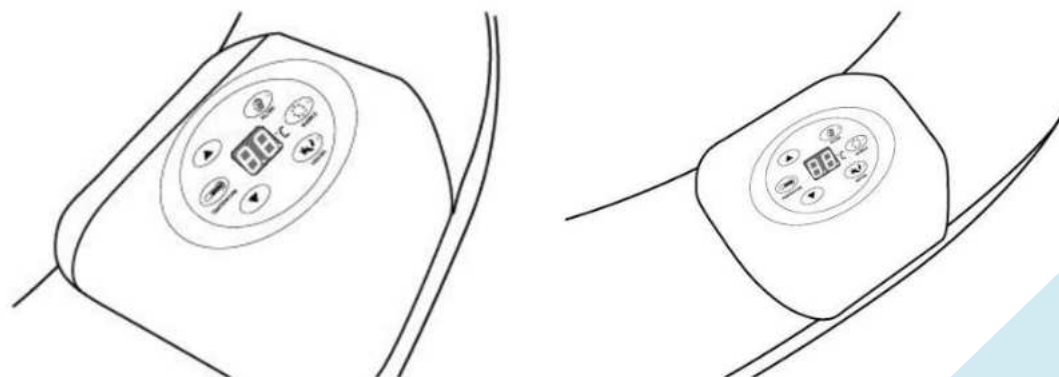

Základna ovladače je vyrobena z ekologického PU materiálu, který je měkký a pohodlný. Povrch základny lze omýt. Ovladač je pochromovaný, což splňuje normy ROHS.

Tělo vířivky:

1. Věnujte prosím pozornost hladině vody, kterou jsme označili. Ať není vyšší ani nižší
2. Údržba vody v tělese vodní nádrže.

2.1 Voda v tělese vodní nádrže by měla být pravidelně v pevně stanovenou dobu filtrována. Nedoporučuje se filtrovat vodu vůbec.

2.2 Voda v tělese vodní nádrže by měla být pravidelně upravována chemickými prostředky. Nesmí se však používat chemické prostředky s ionty vápníku.

Pokud se pro úpravu vody použijí chemické prostředky s vápenatými ionty, velmi pravděpodobně se na stěnách vodní nádrže a vnitřních topných trubek vytvoří usazeniny. Vodní kámen přímo poškodí vnitřní elektrické součásti uvnitř rozvaděče a dále ovlivní životnost rozvaděče. Ztratíte záruku.

2.3 Pokud filtrační systém pracoval 168 hodin, systém vydá varovný tón, aby uživateli připomněl, že má vyčistit nebo vyměnit filtrační vložku.

3. Ochrana vířivky

Úplně vypusťte vodu z nádržky na vodu a otřete kapky vody ze stěn.

Poté nechte vířivku ležet po dobu 24 hodin, vypusťte vzduch a složte. Pokud je zima, složte vířivku uvnitř, protože venkovní teplota v zimě je velmi nízká a materiály mohou ztvrdnout. V takovém případě může skládání materiálů způsobit rozbití. Vložte vířivku do obalového pouzdra po jeho dobrém složení a poté pouzdro uložte na stinné místo, aby se zabránilo přímému slunečnímu záření.

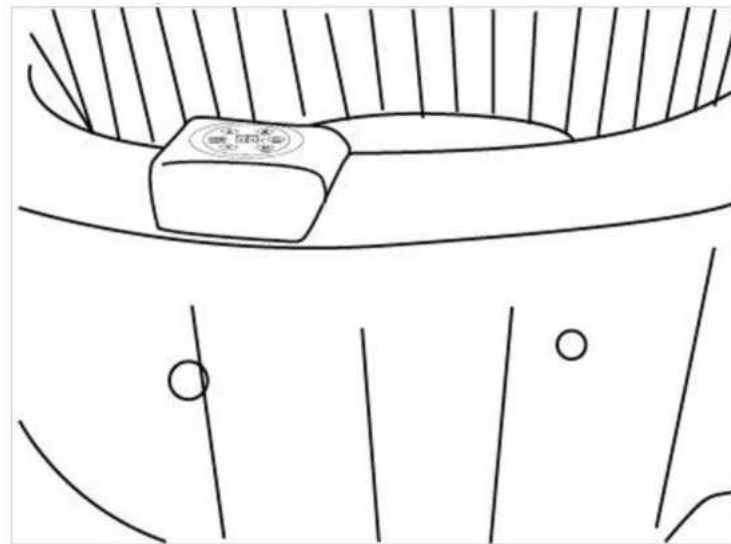

ÚDRŽBA:

A Udržování vody

1. Filtrační vložku je nutné po každém použití vyčistit. Filtrační vložka by měla být vyměněna alespoň jednou za měsíc v závislosti na použití.
2. Vodu vyměňujte každých pár dní nebo použijte vhodnou bazénovou chemii. Všechny vířivky vyžadují použití bazénové chemie. Další informace o chemické údržbě vám poskytne místní prodejce bazénových potřeb. Věnujte zvýšenou pozornost pokynům výrobce chemikálií. Na poškození vířivky způsobené nesprávným používáním chemikálií a nesprávným hospodařením s vodou ve vířivce se nevztahuje záruka.
 - a. Rovnováha vody; doporučujeme udržovat pH vody mezi 7,2 a 7,8, celkovou alkalitu mezi 80 a 120 ppm a volný chlor mezi 3 až 5 ppm. Zkupte si testovací sadu pro testování chemického složení vody před každým použitím vířivky, minimálně jednou týdně. Nízké PH poškodí vířivku a čerpadlo. Na poškození v důsledku chemické nerovnováhy se nevztahuje záruka.
 - b. Za sanitaci vody odpovídá majitel vířivky, je potřeba pravidelně (v případě potřeby denně) přidávat schválený sanitační prostředek. Dezinfekční prostředek bude chemicky kontrolovat bakterie a viry přítomné ve vodě nebo přiváděné během používání vířivky.

B Čištění filtrační vložky

1. Před provedením následujících akcí se ujistěte, že jste odpojili napájecí zdroj z elektrické zásuvky.
2. Odšroubujte filtrační vložku otáčením proti směru hodinových ručiček.
3. Sejměte kryt filtrační vložky.

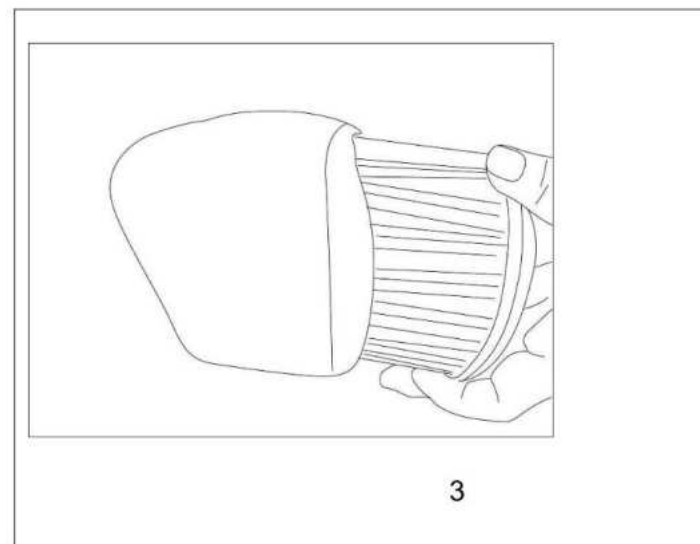
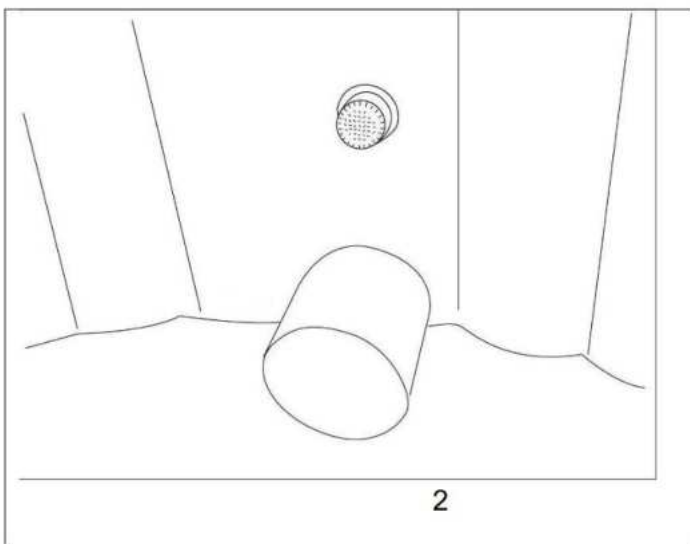

4. Filtrační patronu lze opláchnout zahradní hadicí a znovu použít. Pokud však filtrační vložka zůstane znečištěná a zbarvená, měla by být vyměněna.
5. Nasaďte kryt filtrační vložky a otočením ve směru hodinových ručiček vložte filtrační vložku do přívodu vody. Filtrační vložka musí mít vždy kryt. Používání bez krytu poškozuje vířivku a ztrácíte záruku.

C Odvodnění

1. Ujistěte se, že jste odpojili napájecí zdroj z elektrické zásuvky.
2. Vložte plastovou zástrčku do otvoru ve vnitřní stěně vířivky.

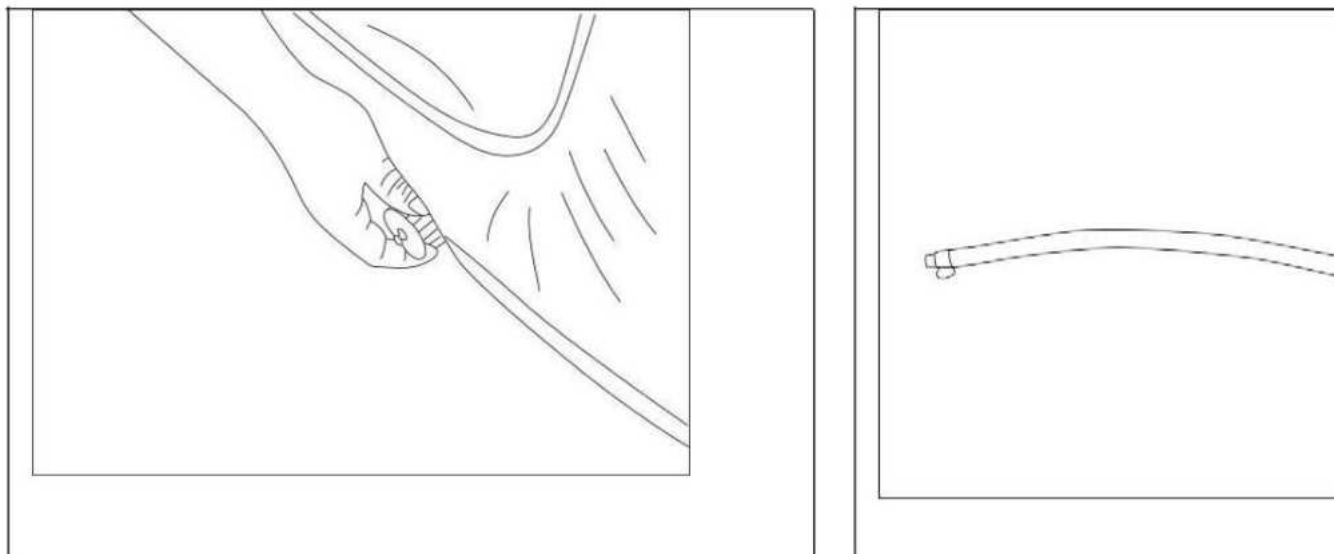

3. Otevřete vývod ve vnější stěně vířivky. Našroubujte do ní jeden konec nafukovací hadice.
4. Vytáhněte plastovou zátku z vývodu ve vnitřní stěně vířivky, poté voda vyteče.
5. Když ve vířivce není voda, musíte zapnout funkci trysky po dobu 2-3 minut stisknutím tlačítka „Jet“ vypustíte vodu ze vzduchového potrubí.
6. Po dokončení vypouštění vyjměte nafukovací hadici a pevně přišroubujte matici.

D Čištění lázni

Zbytky mycích prostředků a rozpuštěné pevné látky z plavek a chemikálií se postupně hromadí ve vodě vířivky.

K čištění vířivky použijte mýdlo a vodu a poté opláchněte.

Poznámka: nepoužívejte tvrdé kartáče nebo abrazivní čisticí prostředky.

OPRAVY A SKLADOVÁNÍ

1. Oprava lázní

Pokud je vířivka roztržená nebo proražená, použijte dodanou opravnou záplatu. Vysušte oblast, kterou chcete opravit. Naneste lepidlo (speciální lepidlo na PVC můžete přímo zakoupit na místním trhu) na opravnou záplatu a poté ji připevněte na poškozené místo. Uhladte povrch, abyste odstranili případné vzduchové bubliny. Obvykle lze provést bezpečnou nepozorovatelnou opravu. Opravený předmět nepoužívejte minimálně 12 hodin.

2. Úložiště vířivky

Ujistěte se, že veškerá voda je vypuštěna z vířivky a ovládací skříňky. To je nezbytné pro prodloužení životnosti vířivky. K vyfukování nebo nasávání vody z trubek vířivky a potrubí čerpadla doporučujeme použít mokrý/suché vakuum. Vyjměte filtrační vložku. Doporučujeme vířivku skladovat v původním obalu na teplém suchém místě.

Poznámka: Plast se stává křehkým a náchylným k rozbití, když je vystaven teplotám pod nulou.

Mráz může vířivku vážně poškodit. Nesprávné skladování vířivky v zimě může vést k poškození a ztrátě záruky.

ODSTRAŇOVÁNÍ PROBLÉMŮ

Zde je několik užitečných tipů, které vám pomohou diagnostikovat a napravit některé běžné zdroje potíží.

Problémy	Pravděpodobné příčiny	Řešení
Jet systém nefunguje	--- Vzduchové čerpadlo je příliš horké --- Něco není v pořádku s napájecí skříní	--- Odpojte vzduchové čerpadlo. Po ochlazení vzduchové pumpy zasuňte zástrčku a aktivujte ji stisknutím tlačítka Jet. --- Pokud se neresetuje, zavolejte servis.
Topný systém nefunguje	--- Příliš nízká nastavená teplota --- Znečištěná filtrační vložka --- Nesprávná hladina vody --- Selhal topný článek	--- Nastavte na vyšší teplotu (20-40 °C). --- Včas vyčistěte/vyměňte filtrační vložku. --- Přidejte vodu na určenou úroveň. --- Zavolejte servis.
Systém filtrování nefunguje	--- Znečištěná filtrační vložka --- Něco je špatně s napájecí skříní --- Příliš nízké napětí nebo nesprávná frekvence	--- Včas vyčistěte/vyměňte filtrační vložku. --- Pokud se neresetuje, zavolejte servis. --- Požádejte profesionálního elektrikáře, aby zkontroloval, zda je vstupní napětí nebo frekvence v domácnosti normální.
Únik vody	--- Vířivka je roztržená nebo proražená	--- Použijte dodanou záplatu.
Voda není čistá	--- Nedostatečná doba filtrování --- Znečištěná filtrační vložka --- Nevhodná údržba vody	--- Zvyšte dobu filtrace. --- Vyčistěte/vyměňte filtrační vložku. --- Viz pokyny výrobce chemikálií.
Hlášení HL Hlášení SH	--- Nedostatečná doba filtrování --- Znečištěná filtrační vložka --- Nevhodná údržba vody	--- Zavolejte servis

ÚROVEŇ OCHRANY VODY

Upozornění: Úrovně ochrany spotřebiče před vodou v různých zónách produktu se liší. Viz níže uvedené schéma:

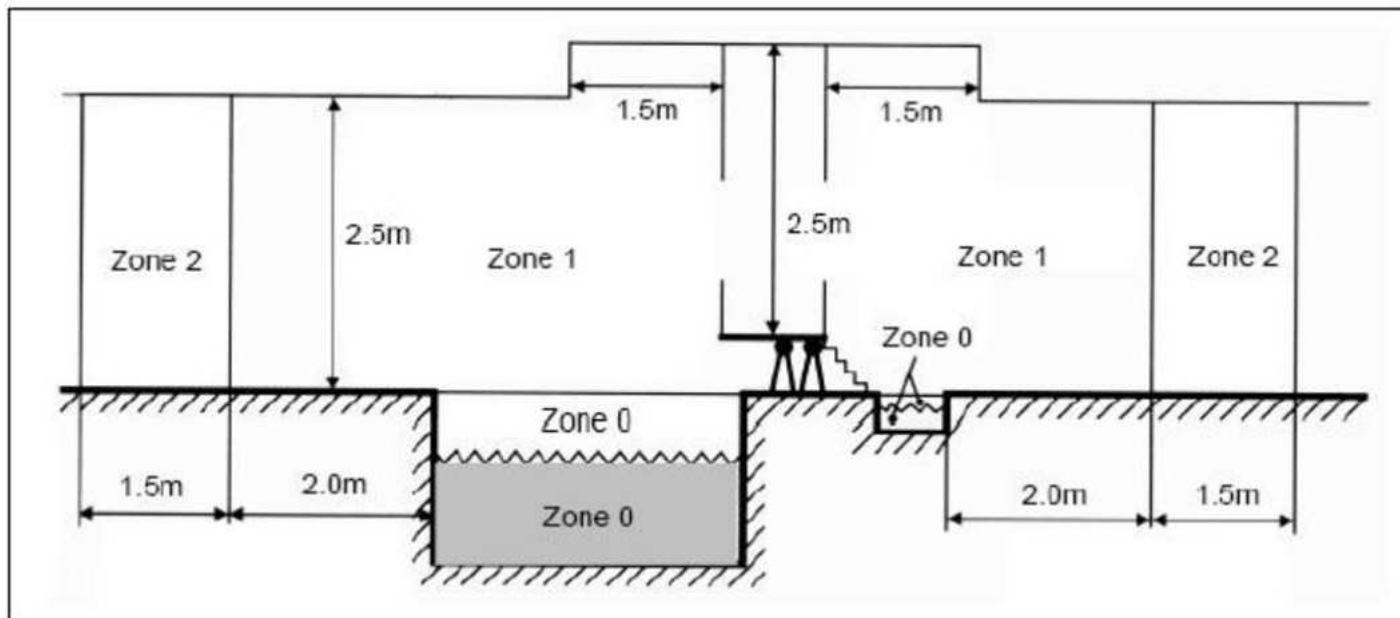

Poznámka:

Rozměry měřené zóny jsou omezeny stěnami a pevnými přepážkami.

Výše uvedené rozměry zóny bazénů a brouzdališť.

BEZPEČNOST A OZNÁMENÍ

1. Místní doplňkové ekvipotentní pospojování propojí všechny vnější vodivé části v zónách 0, 1 a 2 s ochrannými vodiči všech nechráněných vodivých částí umístěných v těchto zónách.
2. Opatření na ochranu nevodivým umístěním a neuzemněným ekvipotentním pospojováním nejsou povolena.
3. Elektrické zařízení musí mít alespoň tyto stupně ochrany:
4. Spojovací krabice se nesmí instalovat v zónách 0 a 1 kromě zóny 1, kde je to povoleno pro obvody SELV.
5. V zóně 0: IPX8
6. V zóně 1: IPX5
7. V zónách 0 a 1 nesmí být instalován žádný rozvaděč a příslušenství.
8. Transformátor musí být umístěn mimo zónu 1.

Omezení a vyloučení záruky

Záruka je omezená záruka. Po uvedené době kryje samotný lázeňský bazén. Tato záruka neguje nebo omezuje všechny ostatní předpokládané nebo vyjádřené záruky, kromě těch, které nelze zrušit nebo omezit zákonem státu, ve kterém je produkt používán. Výrobce neopravňuje a nepovoluje žádné straně, včetně jeho zástupců, distributorů nebo prodejců, aby za něj převzali jakékoli jiné závazky nebo odpovědnost. Výrobce v žádném případě nenes odpovědnost za jakékoli nároky za škody vzniklé v důsledku používání nebo ztráty používání, instalace nebo opravy bazénu vířivky, včetně, ale bez omezení na poškození při přepravě, propíchnutí, proříznutí vinylu, vody a/nebo odpadních vod. náklady, poškození mrazem nebo poškození okolních oblastí, místností, zařízení nebo terénních úprav vodou. Kupující je odpovědný za zajištění dostatečného přístupu do všech prostorů v okolí vířivky tak, aby služba mohla být řádně provedena. Specifikace produktu se mohou bez upozornění změnit.

Neplatnost záruky

Tato záruka je neplatná, pokud byl bazén pozměněn, nesprávně používán, zneužit nebo byl opraven neoprávněnou osobou nebo není nainstalován podle pokynů výrobce. Další činy, které ruší záruku, jsou provozování vířivky bez vody nebo nesprávné hladiny vody, použití prodlužovacího kabelu, nesprávná chemická údržba, zakopání vířivky pod úroveň země, poškození ledem nebo mrazem, nízké napětí nebo nadměrné napětí. Tato záruka vám poskytuje konkrétní zákonná práva. Specifikace mohou být změněny bez upozornění.



Správná likvidace tohoto produktu

Toto označení znamená, že tento produkt by neměl být likvidován společně s jiným domovním odpadem EU. Abyste předešli možnému poškození životního prostředí nebo lidského zdraví v důsledku nekontrolované likvidace odpadu, recyklujte jej zodpovědně, abyste podpořili udržitelné opětovné použití materiálových zdrojů. Chcete-li vrátit použité zařízení, použijte systémy vracení a sběru nebo kontaktujte prodejce, u kterého jste produkt zakoupili. Mohou vzít tento výrobek k ekologické recyklaci.